

## Цифровая камера для моментальных снимков

### Руководство пользователя



У вас возникают вопросы?  
Вам нужна помощь?

Данное руководство поможет вам разобраться  
в вашем устройстве.

Если у вас все еще остаются  
вопросы, обратитесь в нашу  
службу поддержки по телефону,  
который вы найдете на  
вкладыше с таким значком:



Или посетите Интернет-узел  
[www.polaroid.com/support](http://www.polaroid.com/support).

## СОВМЕСТИМОСТЬ С ТРЕБОВАНИЯМИ FCC

Данное устройство совместимо с частью 15 правил Федеральной комиссии по связи США (FCC). Работа данного устройства подлежит двум условиям.

- (1) Настоящее устройство не может создавать вредные помехи.
- (2) Настоящее устройство воспринимает помехи от других источников, в том числе помехи, могущие вызвать неполадки в работе устройства.

### Примечание:

В результате тестирования настоящего оборудования подтверждена его совместимость с цифровыми устройствами класса В в соответствии с частью 15 правил Федеральной комиссии по связи США. Целью настоящих ограничений является защита от помех при использовании в жилых помещениях. Данное оборудование генерирует, использует и может излучать радиоволны, что может приводить к помехам при радиосвязи, если при его установке и использовании не будет обеспечено соблюдение соответствующих инструкций. При этом не гарантируется отсутствие таких помех в каждом отдельном случае. Если настоящее оборудование мешает приему радио или телевизионных программ, что можно определить, включив и выключив устройство, в таком случае пользователь может попытаться устранить помехи, выполнив одно или несколько из следующих действий:

- Перенаправить или переместить принимающую антенну.
- Переместить устройство дальше от приемного оборудования.
- Подключить настоящее оборудование к розетке в сети, отличной от той, в которую включено приемное оборудование.
- Обратиться за помощью к продавцу или опытному специалисту по радио и телеприборам.

Для обеспечения совместимости с ограничениями комиссии FCC для устройств класса В необходимо использовать с данным устройством только экранированный кабель. Запрещается внесение любых изменений или модификаций в данное устройство, если это не оговорено в настоящем руководстве. Если такие изменения или модификации будут сделаны, вы можете потерять право эксплуатировать данное оборудование.

### Примечание

Если передача данных происходит с ошибками (не завершается успешно), перезагрузите приложение или отключите и снова подключите коммуникационных кабель (например USB).

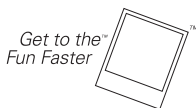

©2008 ♦ Polaroid Все права защищены.

Товарные знаки "Polaroid" и "Polaroid and Pixel" принадлежат корпорации Polaroid. Товарные знаки ZINK™ Technology и ZINK™ принадлежат компании ZINK Imaging, Inc. и использованы по лицензии.

В данный документ периодически вносятся изменения. Внесение изменений и исправление технических неточностей и опечаток будет осуществлено в последующих изданиях данного документа.

Более подробные сведения по вопросам обслуживания, поддержки и гарантии можно найти на Интернет-узле [www.polaroid.com](http://www.polaroid.com).



Данный продукт содержит электрические или электронные компоненты. Несоблюдение правил утилизации таких компонентов может приводить к отрицательному воздействию на окружающую среду и здоровье людей. Наличие на данном продукте этого ярлыка означает, что его следует утилизировать отдельно; нельзя выбрасывать данный продукт с несортированными отходами. Вы как потребитель несете ответственность за правильную утилизацию данного продукта. Чтобы ознакомиться с правилами утилизации данного продукта, перейдите на Интернет-узел [www.polaroid.com](http://www.polaroid.com) и откройте раздел Компания или позвоните в службу поддержки клиентов, номер телефона которой для вашей страны указан в руководстве по эксплуатации.

## ОЗНАКОМЬТЕСЬ С ЭТИМ ТЕКСТОМ

### Сведения о товарных знаках

- Microsoft® и Windows® являются зарегистрированными в США товарными знаками и принадлежат корпорации Майкрософт.
- Товарный знак Pentium® принадлежит корпорации Intel.
- Товарный знак Macintosh принадлежит корпорации Apple Inc.
- SD™ является товарным знаком.
- Прочие названия и продукты могут являться товарными знаками или зарегистрированными товарными знаками и принадлежать их соответствующим владельцам.

### Сведения о продукте

- Конструкция и характеристики устройства могут быть изменены без предварительного уведомления. Это относится к основным характеристикам продукта, программному обеспечению, драйверам и руководству пользователя. Настоящее руководство пользователя является источником общих сведений о данном продукте.
- Устройство и аксессуары, поставляемые с камерой, могут отличаться от описанных в настоящем руководстве. Продавцы часто создают различные варианты комплектации в соответствии с требованиями отдельных рынков, а также демографическими и географическими особенностями отдельных регионов. Зачастую продукты, приобретаемые у различных продавцов, отличаются, прежде всего, такими аксессуарами, как аккумуляторные батареи, зарядные устройства, адаптеры питания, карты памяти, кабели, сумки и языковая поддержка. Иногда отдельные продавцы заказывают устройства с уникальным цветом, внешним видом или емкостью встроенной памяти. Точные сведения о продукте и аксессуарах, включенных в комплект поставки, можно узнать у продавца.
- Приведенные в настоящем руководстве иллюстрации служат для объяснения и могут не совпадать с действительным внешним видом камеры.
- Производитель не несет ответственность за любые возможные ошибки или неточности в настоящем руководстве пользователя.

## УКАЗАНИЯ ПО БЕЗОПАСНОМУ ИСПОЛЬЗОВАНИЮ

Прежде чем приступить к использованию данного изделия, ознакомьтесь со всеми *предупреждениями* и *предостережениями*.

### Предупреждения

**При попадании в камеру воды или каких-либо посторонних предметов камеру необходимо немедленно выключить и извлечь из нее аккумулятор.**



Продолжение использования камеры может быть опасно для здоровья. Вам будут рады помочь в нашей службе поддержки.

**Если камера упала или ее корпус поврежден, ее необходимо немедленно выключить и извлечь из нее аккумулятор.**



Продолжение использования камеры может быть опасно для здоровья. Вам будут рады помочь в нашей службе поддержки.

**Не пытайтесь разбирать, модифицировать или ремонтировать камеру.**

Обслуживание камеры должно проводиться исключительно опытными специалистами. Если у вас возникают какие-либо вопросы, вам будут рады помочь в нашей службе поддержки.



**Не используйте камеру в непосредственной близости от воды.**

Продолжение использования камеры может быть опасно для здоровья. Вам будут рады помочь в нашей службе поддержки.



**Не следует размещать камеру на неровных или неустойчивых поверхностях.**

Камера может упасть и получить повреждения.



**Храните аккумуляторные батареи в местах, недоступных детям.**

При использовании камеры ребенком рекомендуется присутствие взрослых.



**Не используйте камеру при ходьбе или вождении транспортных средств.**

Это может привести к созданию аварийной ситуации.



**Рекомендуется использование камеры при температуре от 60°F до 90°F (от 15.6°C до 32.2°C) и при влажности от 20 до 80%.**



**Не используйте камеру в непосредственной близости от песка, так как это может привести к повреждению камеры.**



## Предостережения

**Не используйте вспышку в непосредственной близости к глазам людей.**

Это может привести к нарушению зрения.



**Берегите ЖК-экран камеры от ударов.**

Это может привести к повреждению стекла экрана или жидкости внутри экрана. При попадании жидкости из экрана в глаза их необходимо промыть в большом количестве чистой воды и обратиться за медицинской помощью.



**Цифровая камера представляет собой сложное устройство. При обращении с камерой не допускайте падений, ударов или применения чрезмерной физической силы.**

Камера может получить повреждения.



**Не используйте камеру в условиях высокой влажности, задымленности или запыленности.**

Это может привести к возгоранию или поражению электрическим током.



**Не извлекайте аккумуляторы из камеры сразу после длительного постоянного использования.**

После продолжительного использования аккумуляторная батарея может нагреваться. Это нормальное состояние. Прикосновение к нагретой батарее может быть опасно для здоровья.



**Не заворачивайте камеру в ткань или одеяла.**

Это может привести к перегреву и деформации корпуса камеры, а также к травмам. Камеру следует использовать в хорошо проветриваемых помещениях.



**Не оставляйте камеру в местах, в которых возможно резкое повышение температуры, например, в автомобилях.**

Это может негативно сказаться на рабочих характеристиках устройства.



**Перед перемещением камеры необходимо отключить все кабели.**

В противном случае кабели могут быть повреждены, что может привести к повреждению устройства или травмам.



## Использование аккумуляторной батареи

При использовании аккумуляторной батареи внимательно ознакомьтесь и тщательно соблюдайте **указания по безопасному использованию** и приведенные здесь рекомендации:

- Используйте только указанную модель аккумуляторной батареи (7,4В).
- Старайтесь не эксплуатировать камеру при низкой температуре окружающей среды. Низкая температура может быть причиной сокращения срока работы камеры от батареи и ухудшения рабочих характеристик.
- При использовании новой или не использовавшейся в течение длительного времени перезаряжаемой батареи (за исключением батареи, для которой вышел срок годности), количество снимков, которые можно записать, может сократиться. Для увеличения производительности и времени работы рекомендуется перед использованием полностью зарядить и разрядить аккумуляторную батарею.
- После длительного постоянного использования камера может нагреваться. Это является нормальным состоянием камеры.
- Извлеките батарею из камеры, если не предполагается ее использование в течение длительного времени. Производительность аккумуляторной батареи может ухудшаться, если она длительное время хранится в полностью заряженном состоянии.
- Не допускайте загрязнения контактов батареи.
- Допускается использование с данным устройством только указанной аккумуляторной батареи или ее аналога.
- Если батарею больше не удастся зарядить, утилизируйте ее согласно действующим правилам.
- Не допускайте замыкания контактов батареи.

## **Рекомендации по печати и использованию фотобумаги Polaroid PoGo™ ZINK Photo Paper™**

- Храните фотобумагу в сухом прохладном месте.
- Избегайте оставлять фотобумагу на длительное время в местах, где очень высокая температура (например в автомобиле или на пляже).
- Если фотобумага все же находилась в условиях слишком высокой или слишком низкой температуры, то перед началом печати рекомендуется поддержать ее при комнатной температуре в течение часа.
- Берите листы бумаги исключительно за края.
- Не прикасайтесь к бумаге во время печати.
- Не сгибайте и не царапайте листы; избегайте касаний к глянцевой стороне бумаги.
- Не оставляйте напечатанные снимки вблизи раскаленных поверхностей (таких как раскаленный песок, бетон или нагревательные приборы).
- Храните напечатанные снимки в сухом прохладном месте.
- Не храните фотобумагу и напечатанные снимки во влажных местах (храните при влажности не более 20%).

# СОДЕРЖАНИЕ

## **8 ВВЕДЕНИЕ**

- 8 Общие сведения
- 8 Комплект поставки

## **9 ЗНАКОМСТВО С КАМЕРОЙ**

- 9 Вид спереди
- 10 Вид сзади
- 11 ЖК-экран

## **13 ПРИСТУПАЯ К РАБОТЕ**

- 13 Подготовка
- 14 Установка фотобумаги Polaroid PoGo™ ZINK Photo Paper™
- 15 Зарядка аккумуляторной батареи
- 16 Начальные настройки

## **18 РЕЖИМ СЪЕМКИ**

- 18 Фотографирование
- 19 Установка автоспуска
- 20 Выбор режима съемки
- 20 Установка баланса белого вручную
- 21 Помещение объекта съемки на существующий фоновый снимок
- 21 Объединение фотографий двух человек на одном снимке

## **22 РЕЖИМ ВИДЕО**

- 22 Запись видео
- 22 Воспроизведение видеозаписей

## **23 РЕЖИМ ВОСПРОИЗВЕДЕНИЯ**

- 23 Воспроизведение фотографий
- 24 Прикрепление голосовых записок
- 25 Защита изображений
- 26 Удаление изображений

## **27 ХАРАКТЕРИСТИКИ И ФУНКЦИИ ЦИФРОВОГО ПРИНТЕРА ДЛЯ МОМЕНТАЛЬНЫХ ФОТОГРАФИЙ**

- 28 Редактирование изображений

## **30 РАЗДЕЛЫ МЕНЮ**

- 30 Меню Съемка
- 33 Меню Видео
- 34 Меню Воспроизведение
- 35 Меню настройки

## **36 ПЕРЕДАЧА ФАЙЛОВ НА КОМПЬЮТЕР**

- 36 Загрузка файлов

## **37 ИСПОЛЬЗОВАНИЕ КАМЕРЫ ПРИ ПОДКЛЮЧЕНИИ К ПК**

## **38 УСТАНОВКА ПРОГРАММНОГО ОБЕСПЕЧЕНИЯ**

## **39 ТЕХНИЧЕСКИЕ ХАРАКТЕРИСТИКИ**

## **40 ПРИЛОЖЕНИЕ**

- 40 Возможное количество снимков
- 41 Устранение неполадок
- 43 Быстрая печать
- 44 Подключение к принтеру, совместимому с технологией PictBridge
- 46 Настройки камеры по умолчанию



# ВВЕДЕНИЕ

## Общие сведения

Поздравляем вас с приобретением новой цифровой камеры для моментальных снимков. Это полнофункциональная цифровая камера с встроенным цветным принтером. Вы можете делать снимки, как с любой другой цифровой камерой, просматривать их прямо на камере и печатать только те, которые вам нужны.

## Комплект поставки

Откройте упаковку и убедитесь в наличии следующих компонентов.

- Цифровая камера для моментальных снимков
- Руководство пользователя
- Компакт-диск с программным обеспечением
- Кабель USB
- Наручный ремешок
- Сумка для камеры
- Перезаряжаемая литий-ионная аккумуляторная батарея
- Адаптер питания
- Кабель питания
- 10 листов фотобумаги ZINK Photo Paper™

## Дополнительные аксессуары:

- Карта памяти SD/SDHC (рекомендуется использование карт памяти Polaroid SD (приобретаются отдельно) объемом до 4 Гб)



- 
- Комплект поставки и набор аксессуаров может отличаться в зависимости от продавца.
  - Если каких-либо из перечисленных компонентов не хватает, обратитесь в нашу службу поддержки, сотрудники которой всегда будут рады вам помочь.

# ЗНАКОМСТВО С КАМЕРОЙ

Вид спереди

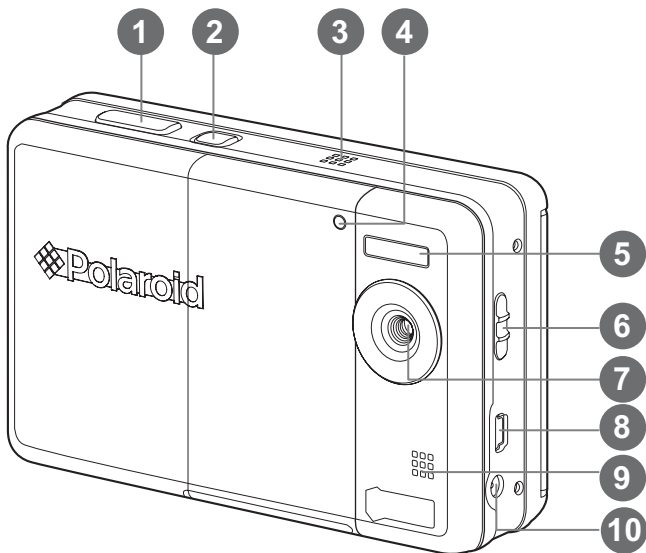

1. Кнопка затвора
2.  Кнопка питания
3. Динамик
4. Индикатор автоспуска
5. Вспышка
6. Кнопка фокусировки
7. Объектив
8. Разъем USB
9. Микрофон
10. Разъем для подключения адаптера питания 9В

## Вид сзади

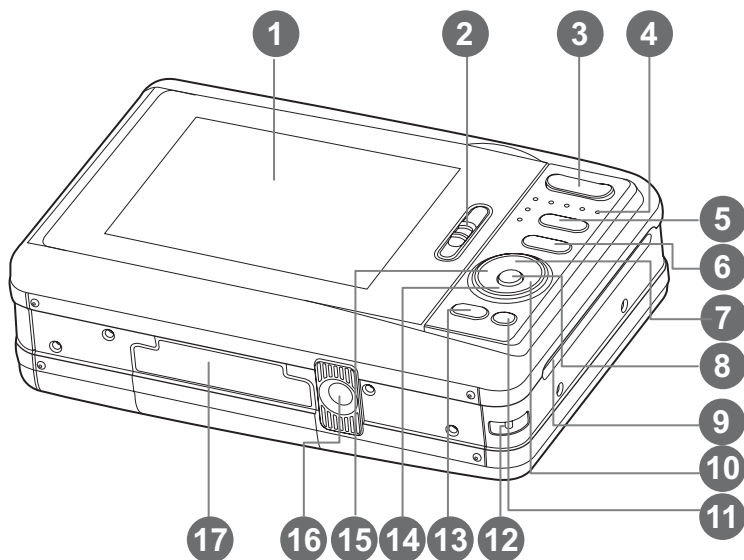

- 1. ЖК-экран
- 2. Защелка крышки лотка для бумаги
- 3. **T** Кнопка приближения изображения  
**W** Кнопка отдаления изображения
- 4. Индикатор состояния
- 5. **▶** Кнопка Режим (Съемка и воспроизведение изображений)
- 6. **M** Кнопка Меню
- 7. **▲** Перемещение вверх  
**□** Кнопка Экран
- 8. Кнопка **OK**
- 9. Щель для вывода бумаги

- 10. **▶** Стрелка вправо  
**⚡** Кнопка Режим вспышки
- 11. **🗑️** Кнопка Удалить
- 12. Держатель наручного ремешка
- 13. Кнопка **PRINT** (Печать)
- 14. **▼** Стрелка вниз  
**SCN** / **📷** Кнопка Режим съемки
- 15. **◀** Стрелка влево  
**⌂** Кнопка Автоспуск
- 16. Разъем штатива
- 17. Крышка аккумуляторного отсека / карты памяти SD

## ЖК-экран Режим съемки

1. Состояние увеличения
2. Режим вспышки  
[Нет] Авто  
[☞] Устранение эффекта красных глаз  
[⚡] Пред-вспышка  
[⚡] Всегда ВКЛ.  
[⚡] Вспышка выключена
3. Уровень заряда батареи  
[▢] Полный заряд батареи  
[▢] Средний заряд батареи  
[▢] Низкий заряд батареи  
[▢] Батарея разряжена
4. Носитель  
[SD] Встроенная память (без карты памяти)  
[SD] карта памяти SD/SDHC
5. ISO  
[Нет] Авто  
[100] ISO 100  
[200] ISO 200  
[400] ISO 400
6. Основная область фокусировки
7. Качество изображения  
[HD] Высокое  
[SD] Стандартное  
[E] Эконом
8. Разрешение изображения  
[7M] 3072 x 2304 (интерполяция)  
[5M] 2560 x 1920  
[3M] 2048 x 1536  
[1M] 1280 x 960  
[VGA] 640 x 480
9. Возможное количество снимков
10. Дата и время
11. [☑] Коррекция экспозиции  
(Значение коррекции экспозиции можно настроить с помощью кнопок ◀ / ▶)
12. Значок режима съемки  
[Нет] Покадровый  
[ ] Непрерывный  
[ ] Автозамер  
[ ] Вспышка  
[ ] Последующая вспышка  
[ ] Пред.съемка  
[ ] Скл. кадр

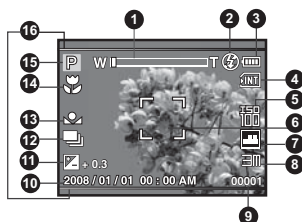

13. Баланс белого  
[Нет] Авто  
[☀] Лампочка  
[☀] Лампа дневного света 1  
[☀] Лампа дневного света 2  
[☀] Дневной свет  
[☁] Облачно  
[☾] Ручной
14. Фокусировка  
[Нет] Обычная  
[ ] Макросъемка
15. Режим съемки  
[P] Программируемая экспозиция  
[ ] пейзаж  
[ ] Фейерверк  
[ ] Движение воды  
[ ] Брызги воды  
[ ] Портрет мужчины  
[ ] Портрет женщины  
[ ] Спорт  
[ ] Текст  
[ ] Снег  
[ ] пляж  
[ ] Закат  
[ ] Рассвет  
[ ] Ночная съемка  
[ ] Ночной портрет  
[ ] Животные  
[ ] Видео  
[ ] Свеча  
[ ] Пользовательские настройки
16. Рамка допечатного просмотра 2 x 3  
(Расположение объекта съемки в этой рамке позволяет избежать случайной обрезки)

### Режим видео [📹]

1. Состояние увеличения
2. Режим вспышки
3. Уровень заряда батареи
4. Носитель
5. Основная область фокусировки
6. Качество видео
7. Разрешение видео
8. Время записи осталось/прошло во время записи
9. Значок автоспуска
10. Дата и время
11. Фокусировка
12. Значок режима

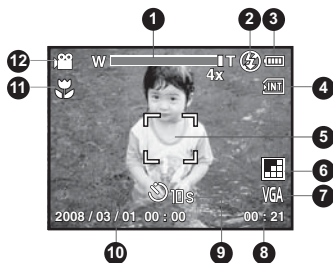

### Режим воспроизведения [🖼️] - фотографии

1. Уровень заряда батареи
2. Носитель
3. ISO
4. Качество изображения
5. Разрешение изображения
6. Номер файла
7. Номер папки
8. Дата и время
9. Экспозиция
10. Значение диафрагмы
11. Выдержка
12. Значок защиты
13. Значок режима

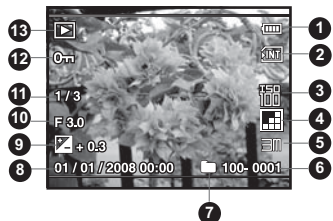

### Режим воспроизведения [📺] - видео

1. Индикатор состояния видео
2. Прошло времени
3. Номер файла
4. Номер папки
5. Значок выкл. звука (если при воспроизведении видео нажата кнопка ▲)
6. Воспроизведение
7. Значок режима
8. Общее время записи



# ПРИСТУПАЯ К РАБОТЕ

## Подготовка

1. Прикрепите наручный ремешок камеры, как показано на рисунке.

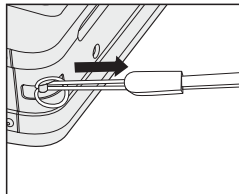

2. Откройте крышку аккумуляторного отсека/карты памяти.
3. Устанавливайте аккумулятор, соблюдая правильную полярность, как показано на рисунке.

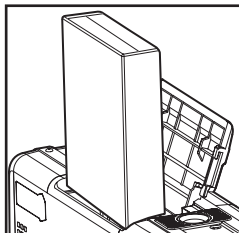

4. Вставьте карту памяти SD/SDHC (не обязательно).
  - Данная камера оснащена встроенной памятью объемом 16 Мб (для сохранения снимков доступно 4 Мб), однако объем памяти для хранения снимков и видео можно наращивать с помощью карты памяти SD/SDHC (рекомендуется использование карт памяти Polaroid SD (приобретаются отдельно) объемом до 4 Гб)).
  - Перед первым использованием карты памяти ее необходимо отформатировать с помощью данной камеры.
5. Закройте крышку отсека батареи и карты памяти и убедитесь, что она надежно зафиксирована.

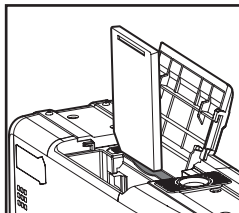

- Чтобы исключить случайное удаление ценных данных с карты памяти SD/SDHC, можно установить переключатель защиты от записи сбоку карты памяти SD/SDHC в положение LOCK (Блокировка).
- Чтобы сохранять, редактировать или удалять данные на карте памяти SD/SDHC, необходимо отключить защиту от записи.
- Чтобы исключить повреждение карты памяти SD/SDHC, перед установкой или извлечением карты памяти SD/SDHC из камеры необходимо отключить питание камеры. При попытке установить или извлечь карту памяти SD/SDHC при включенном питании камеры питание будет отключено автоматически.

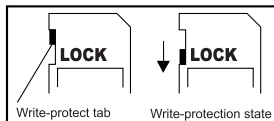

## Установка фотобумаги Polaroid PoGo™ ZINK Photo Paper™

Перед печатью снимков вставьте фотобумагу.

1. Сдвиньте защелку крышки лотка для бумаги, как показано на рисунке.

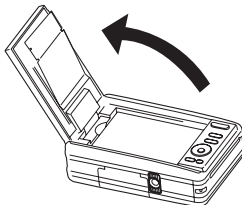
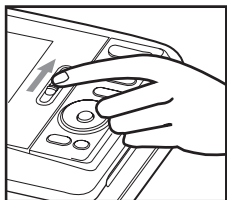

2. Откройте пачку (10 шт.) фотобумаги Polaroid PoGo™ ZINK Photo Paper™.

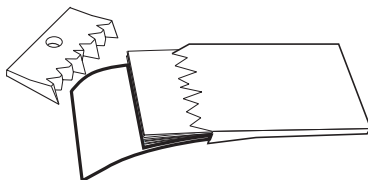

3. Вставьте набор из 10 листов фотобумаги Polaroid PoGo™ ZINK Photo Paper™ в лоток для бумаги.

- Убедитесь, что бумага ZINK Smart Sheet™ правильно размещена и заправлена штрих-кодом вниз.
- Глянцевой стороной бумаги вверх.

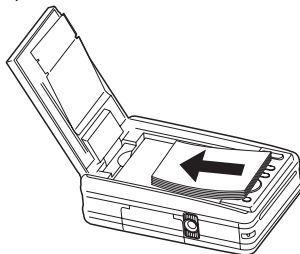

4. Закройте крышку лотка для бумаги.

- Фотобумага ZINK Smart Sheet™ будет выводиться автоматически.



- Прежде чем заправлять бумагу в камеру, убедитесь, что отсек для бумаги пуст. Не заправляйте в отсек для бумаги более одного набора из 10 листов фотобумаги ZINK Photo Paper™. Установка в камеру более 10 листов бумаги может привести к поломке принтера.
- Не допускайте перегибов фотобумаги ZINK Photo Paper™.
- Берите листы фотобумаги ZINK Photo Paper™ только за края; избегайте касаний к глянцевой стороне бумаги.

## Зарядка аккумуляторной батареи

Зарядка аккумуляторной батареи и питание камеры осуществляется с помощью адаптера питания. Перед началом зарядки убедитесь в том, что камера выключена, а батарея установлена в камеру.

1. Вставьте соответствующий штекер адаптера питания в разъем питания 9 В камеры.
2. Вставьте соответствующий штекер адаптера питания в розетку.
  - Индикатор состояния на зарядном устройстве светится оранжевым цветом во время зарядки, и зеленым – когда батарея заряжена.
  - Время зарядки может изменяться в зависимости от температуры окружающей среды и срока службы батареи.

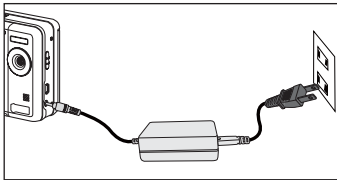

- 
- После зарядки или непосредственно после использования батарея может быть горячей. Это является нормальным состоянием камеры.
  - Если камера используется при низких температурах, рекомендуется избегать охлаждения камеры и батареи.







## Начальные настройки



### Установка даты и времени







Дату и время необходимо настраивать в следующих ситуациях.

- При первом включении камеры.
- При включении камеры после того, как она оставалась без батареи в течение длительного времени.

Если информация о дате и времени не отображается на экране камеры, выполните следующие действия, чтобы установить дату и время.

1. Переключите кнопку  в положение [ P ].
2. Нажмите кнопку  .
3. С помощью кнопки  выберите пункт [Настройка] .
4. Выберите пункт [Дата/Время] с помощью кнопок  /  и нажмите кнопку **OK**.









5. Выберите формат даты с помощью кнопок  /  и нажмите кнопку **OK**.

6. Выберите формат времени с помощью кнопок  /  и нажмите кнопку **OK**.
  - Выберите соответствующее поле с помощью кнопок  /  и настройте значения даты и времени с помощью кнопок  / .
  - Убедитесь в правильности установленных настроек и нажмите кнопку **OK**.
7. Чтобы выйти из меню [Настройка], нажмите кнопку .



## Выбор языка









Укажите язык меню и сообщений на ЖК-экране.

1. Установите кнопку  в положение [  ] или [  ].
2. Нажмите кнопку  .
3. С помощью кнопки  выберите пункт [Настройка].
4. Выберите пункт [Язык] с помощью кнопок  /  и нажмите кнопку **OK**.
5. Выберите нужный язык с помощью кнопок  /  и нажмите кнопку **OK**.
  - Значение параметра будет сохранено.



## Форматирование карты памяти или встроенной памяти

Форматирование встроенной памяти или карты памяти и удаление всех сохраненных изображений и данных.

1. Переключите кнопку  в положение [  ].
2. Нажмите кнопку  .
3. С помощью кнопки  выберите пункт [Настройка].
4. Выберите пункт [Форматирование] с помощью кнопок  /  и нажмите кнопку **OK**.
5. Выберите пункт [Выполнить] с помощью кнопок  /  и нажмите кнопку **OK**.
  - Чтобы отменить форматирование, выберите [Отмена] и нажмите кнопку **OK**.

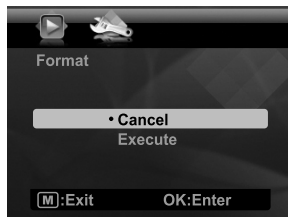







- При форматировании сохраненные снимки и записи будут удалены; восстановить их будет невозможно. Прежде чем форматировать карту памяти, перепишите снимки и видеозаписи на компьютер.

# РЕЖИМ СЪЕМКИ

## Фотографирование

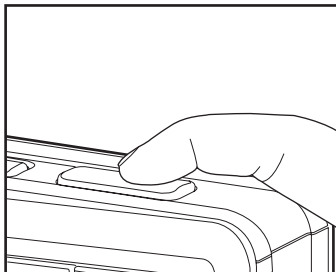

Камера оснащена цветным TFT ЖК-экраном с диагональю 3,0 дюйма, с помощью которого удобно выполнять съемку, воспроизводить записанные изображения и видеозаписи или настраивать параметры в меню.

1. Чтобы включить питание, нажмите кнопку .
2. Переключите кнопку  в положение [  ].
  - Установите кнопку фокусировки в положение [  ], если необходимо сделать снимок в макро-режиме (0,6 – 1,45 м).
  - С помощью кнопки  выберите необходимый режим вспышки. Если выбран режим вспышки , то объект съемки будет предварительно подсвечен перед выполнением окончательного снимка и срабатывания вспышки.
3. С помощью ЖК-экрана выберите кадр для съемки.
  - С помощью кнопки **T** объект можно приближить и увеличить его отображение на ЖК-экране.
  - Для получения широкоугольного кадра нажмите кнопку **W**.
4. Чтобы выполнить снимок, нажмите кнопку затвора.





## Установка автоспуска





С помощью данной настройки можно выполнять снимки с автоспуском.

1. Выберите нужное значение с помощью кнопки .
  - При каждом нажатии кнопки  значок будет перемещаться в последовательности и отображать выбранное значение на экране.
2. С помощью ЖК-экрана выберите кадр для съемки.
3. Нажмите кнопку затвора.
  - Загорится индикатор автоспуска и камера издаст звуковой сигнал (если звуковой сигнал включен). По истечении выбранного интервала будет выполнен снимок.
  - Отсчет времени будет отображаться на ЖК-экране.
  - Чтобы отменить срабатывание автоспуска, нажмите кнопку **OK** или кнопку затвора.

Чтобы выбрать подходящий режим автоспуска, воспользуйтесь следующей таблицей:

Режим автоспуска	Описание
[  2с] 2 сек.	Снимок будет выполнен по истечении 2 секунд после нажатия кнопки затвора.
[  10с] 10 сек.	Снимок будет выполнен по истечении 10 секунд после нажатия кнопки затвора.
[  10+2с] 10+2 сек.	Снимок будет выполнен по истечении 10 секунд после нажатия кнопки затвора, а второй снимок – еще через 2 секунды. Режим 10+2 удобен при последовательном фотографировании группы людей.



- Режим автоспуска "10+2 сек." не применяется в следующих режимах съемки: [], [], [], [] и [].
- После выполнения снимка настройка автоспуска автоматически отменяется.

## Выбор режима съемки

Выбрав один из 19 предустановленных режимов съемки, можно фотографировать с наиболее подходящими для данных условий настройками.

1. Нажмите кнопку **SCN** / .
2. Выберите нужный режим съемки с помощью кнопок **◀ / ▶** и нажмите кнопку **OK**.
3. Наведите камеру на объект съемки и нажмите кнопку затвора.

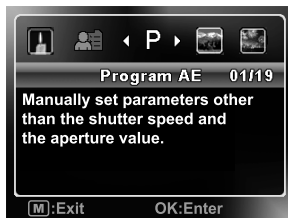









## Установка баланса белого вручную

Установка баланса белого вручную и сохранение выбранного значения. Этой функцией следует пользоваться только в тех случаях, когда не удастся обеспечить надлежащее качество снимка при существующем освещении с помощью ни одного из готовых режимов установки баланса белого.

1. Переключите кнопку  в положение [ **P** ].
2. Нажмите кнопку **(M)**.
3. Выберите пункт [Баланс белого] с помощью кнопок **▲ / ▼** и нажмите кнопку **OK**.
4. Выберите пункт [Ручной] с помощью кнопок **▲ / ▼** и нажмите кнопку **OK**.
5. Выберите пункт [Новый ББ] с помощью кнопок **▲ / ▼** и нажмите кнопку **OK**.
  - Чтобы использовать ранее сохраненные данные баланса белого, выберите пункт [Использовать данные] и нажмите кнопку **OK**.
6. При том же освещении, которое будет использоваться в момент съемки, поместите в центр кадра лист белой бумаги. Приблизьте лист так, чтобы он заполнил почти весь кадр. Затем выберите в меню Ручной ББ пункт [Выполнить].
  - Таким образом будут записаны данные о том, как выглядит белый цвет в условиях данного освещения, и камера выполнит соответствующую настройку баланса белого.
  - Это значение будет записано. Его можно будет использовать и после выключения и последующего включения камеры.









## Помещение объекта съемки на существующий фоновый снимок

С помощью функции Пред. съемка можно записать нужный фон, даже если для выполнения снимка будет необходимо прибегнуть к посторонней помощи. По сути, функция Пред.съемка выполняется в два этапа.

1. Переключите кнопку  в положение [  ].
  - a. Нажмите кнопку .
  - b. С помощью кнопки  выберите пункт [Функция].
  - c. Выберите пункт [Режим съемки] с помощью кнопки  /  и нажмите кнопку **OK**.
  - d. С помощью кнопки  /  выберите пункт [Пред. съемка] и нажмите кнопку **OK**.
  - e. Чтобы выйти из меню, нажмите кнопку .
2. Составьте кадр, который нужно использовать в качестве фона, затем нажмите кнопку затвора, чтобы временно сохранить данный снимок для использования в дальнейшем.
  - После выполнения данной операции на экране будет отображаться полупрозрачный снимок, однако отображаемая фотография в действительности не будет записана в память камеры.
3. Теперь вы можете разместиться на выбранном фоне и попросить кого-либо снять вас, ориентируясь по полупрозрачному фону на экране.
4. После сопоставления объекта съемки и фона (ориентируясь по полупрозрачному изображению), человек, управляющий камерой, должен нажать кнопку затвора, чтобы сделать фотографию.
  - Следует помнить, что полупрозрачный снимок фона, временно записанный на этапе 2, служит только ориентиром для выбора кадра. Окончательная фотография будет содержать только то, что в действительности находится перед объективом камеры в момент срабатывания кнопки затвора на этапе 4.

## Объединение фотографий двух человек на одном снимке

В данном режиме можно делать снимки двух человек и объединять их в одну фотографию. Таким образом вы можете включать себя в групповые фотографии, даже если при этом некого попросить сделать снимок за вас.

1. Переключите кнопку  в положение [  ].
  - a. Нажмите кнопку .
  - b. С помощью кнопки  выберите пункт [Функция].
  - c. Выберите пункт [Режим съемки] с помощью кнопки  /  и нажмите кнопку **OK**.
  - d. С помощью кнопки  /  выберите пункт [Скл. кадр] и нажмите кнопку **OK**.
  - e. Чтобы выйти из меню, нажмите кнопку .
2. Поместите нужный объект съемки в левую часть кадра.
3. Нажмите кнопку затвора, чтобы записать левую часть снимка.
4. Затем поместите нужный объект съемки в правую часть кадра, сопоставив фон с полупрозрачным изображением первого снимка, которое отображается на экране.
5. Тщательно составив кадр и сопоставив изображение, нажмите кнопку затвора, чтобы записать правую часть изображения.

# РЕЖИМ ВИДЕО

## Запись видео

В данном режиме можно создавать видеозаписи с разрешением 320 x 240 или 640 x 480 точек.

1. Нажмите кнопку **SCN/**.
2. Выберите пункт [Видео] с помощью кнопок ◀ / ▶ и нажмите кнопку **OK**.
3. Наведите камеру на объект.
4. Нажмите кнопку затвора.
  - Начнется запись видео.
  - Чтобы остановить запись видео, нажмите кнопку затвора еще раз.
  - Время записи зависит от объема свободного пространства на карте памяти и от предмета съемки.
  - Максимальное время записи видео – 60 минут на один ролик.
  - Функция увеличения во время записи видео не работает.

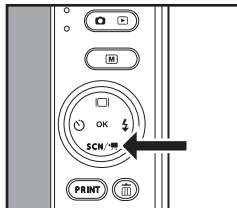

- При записи видео функции вспышки и таймера автоспуска "10+2 сек." недоступны.
- Если скорость записи на карту памяти SD/SDHC недостаточна для записи видео с выбранным качеством, запись видео остановится. В таком случае рекомендуется выбрать более низкое качество видео.

## Воспроизведение видеозаписей

Снятые видеозаписи можно воспроизводить с помощью камеры. Если видео было записано со звуком, возможно также воспроизведение звука.

1. Переключите кнопку **OK** в положение [▶].
  - На экране будет отображено последнее изображение.
2. Выберите нужный видеоклип с помощью кнопок ◀ / ▶.
3. Нажмите кнопку **OK**.
  - С помощью кнопок ▶ / ◀ во время воспроизведения можно включать ускоренную перемотку видео вперед и назад.
  - Чтобы остановить воспроизведение видео, нажмите кнопку ▼. Воспроизведение видеозаписи будет остановлено, камера вернется в начало видео.
  - Чтобы приостановить воспроизведение видео, нажмите кнопку **OK**. Чтобы возобновить воспроизведение видео, нажмите кнопку **OK** еще раз.











- Видеозаписи при воспроизведении невозможно увеличивать или поворачивать.
- Для воспроизведения видео на компьютере рекомендуется использовать проигрыватель Windows Media или QuickTime Player.
- QuickTime Player – это бесплатный проигрыватель видео, совместимый с платформами Mac и Windows, который можно загрузить по адресу [www.apple.com](http://www.apple.com).
- Более подробные сведения об использовании проигрывателя см. в справке к соответствующему проигрывателю.

# РЕЖИМ ВОСПРОИЗВЕДЕНИЯ

## Воспроизведение фотографий

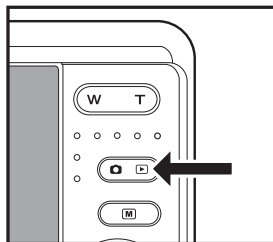

Фотографии можно просматривать на ЖК-экране камеры.

1. Переключите кнопку  в положение .
  - На экране будет отображено последнее изображение.
2. Изображения можно воспроизводить в прямой или обратной последовательности с помощью кнопок  / .
  - Чтобы открыть предыдущий снимок, нажмите кнопку .
  - Чтобы открыть следующий снимок, нажмите кнопку .
  - Чтобы повернуть изображение во время воспроизведения на 90 градусов, нажмите кнопку .
  - Чтобы увеличить изображение, нажмите кнопку .
  - Чтобы вернуться к стандартному размеру изображения, нажмите кнопку .



Все изображение Текущее увеличение













- Видеозаписи отображаются со значком . Видеозаписи повернуть невозможно.
- Изображения, записанные со звуковыми заметками, отображаются со значком .



## Прикрепление голосовых заметок

Для каждой фотографии можно записать голосовую заметку длительностью до 30 секунд. Для каждого изображения можно записать только одну голосовую заметку.

1. Переключите кнопку  в положение .
  - На экране будет отображено последнее изображение.
2. Выберите изображение, к которому необходимо прикрепить голосовую заметку, с помощью кнопок  / .
3. Нажмите кнопку .
4. Выберите пункт [Голосовая заметка] с помощью кнопок  /  и нажмите кнопку **OK**.
5. Выберите пункт [Вкл.] с помощью кнопок  /  и нажмите кнопку **OK**.
6. Чтобы выйти из меню, нажмите кнопку .
7. Нажмите кнопку затвора.
  - На экране появится сообщение [ЗАПИСЬ РЕЧИ] и начнется запись заметки.
8. Чтобы остановить запись видео, нажмите кнопку затвора еще раз.
  - Будет отображена надпись [КОНЕЦ ЗАПИСИ РЕЧИ] и запись голосовой заметки будет завершена. Снимки, записанные с голосовыми заметками, будут отображаться со значком .

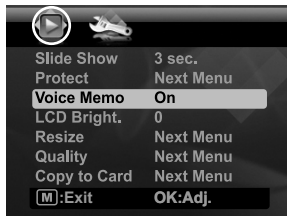

## Воспроизведение голосовой заметки

Если нажать кнопку затвора на изображении, для которого записана голосовая заметка, начнется воспроизведение голосовой заметки.

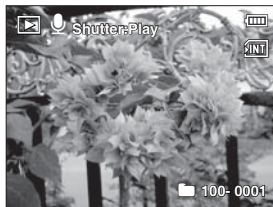

- Голосовые заметки можно записать только для фотографий.

## Защита изображений

Чтобы исключить случайное удаление фотографий, выполните следующие действия.

1. Переключите кнопку в положение .
2. Выберите изображение, для которого необходимо установить защиту, с помощью кнопок / .
3. Нажмите кнопку .
4. Выберите пункт [Защита] с помощью кнопок / и нажмите кнопку **OK**.
5. Выберите пункт [Один] или [Все] с помощью кнопок / и нажмите кнопку **OK**.
6. Выберите пункт [Установить] с помощью кнопок / и нажмите кнопку **OK**.
  - Изображение будет защищено от удаления и камера перейдет в режим воспроизведения.
  - Защищенные изображения отображаются со значком . Если был выбран пункт [Все], будет отображен значок для всех изображений.



## Отключение защиты









Чтобы отключить защиту для одного изображения, выберите на ЖК-экране и откройте изображение, для которого необходимо отключить защиту.

1. Выберите в меню воспроизведения пункт [Защита] с помощью кнопок / и нажмите кнопку **OK**.
2. Выберите [Один] или [Все] с помощью кнопок / и нажмите кнопку **OK**.
3. Выберите пункт [Отмена защиты] с помощью кнопок / и нажмите кнопку **OK**.
  - Защита будет отключена для данного изображения и камера перейдет в режим воспроизведения.



- Форматирование карты памяти SD/SDHC приводит к удалению всех изображений, независимо от того, включена ли для них защита.

## Удаление изображений

1. Переключите кнопку  в положение [  ].
2. Выберите изображение, которое необходимо удалить, с помощью кнопок  /  .
3. Нажмите кнопку  .
4. Выберите [Один] или [Все] с помощью кнопок  /  и нажмите кнопку **OK**.
  - [Один]: удаление выбранного или последнего изображения;
  - [Все]: удаление всех изображений, кроме тех, для которых включена защита;
5. Выберите пункт [Выполнить] с помощью кнопок  /  и нажмите кнопку **OK**.
  - Чтобы отменить операцию удаления, выберите пункт [Отмена] и нажмите кнопку **OK**.

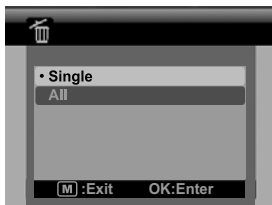

- Удаление изображения не приводит к изменению порядковой нумерации изображений. К примеру, если удалить изображение с номером 240, следующий снимок будет создан с номером 241, даже если снимок номер 240 больше не существует. Другими словами, при удалении изображения его номер сохраняется и не используется для присвоения другому снимку.
- Когда текст, отображаемый черным цветом, выделяется зеленым, это означает, что данная команда будет выполнена при нажатии кнопки **OK**. К примеру, если выделен зеленым пункт [Отмена], и нажимается кнопка **OK**, данный снимок не будет удален.

# ХАРАКТЕРИСТИКИ И ФУНКЦИИ ЦИФРОВОГО ПРИНТЕРА ДЛЯ МОМЕНТАЛЬНЫХ ФОТОГРАФИЙ

1. Нажмите кнопку **PRINT** (Печать).
2. Выберите пункт [Печать] с помощью кнопок **▲ / ▼** и нажмите кнопку **OK**.
3. Выберите изображение, которое необходимо напечатать, с помощью кнопок **◀ / ▶** и нажмите кнопку **OK**.
  - По умолчанию количество экземпляров равно 1.
  - Нажмите кнопку **[M]**, чтобы выйти из режима меню. Камера вернется в режим предварительного просмотра.



## Установка количества экземпляров

Если необходимо изменить количество экземпляров при печати, то, выбрав изображение, которое необходимо напечатать, выберите в меню печати пункт [# отп.]. Установите нужное количество экземпляров с помощью кнопок **▲ / ▼**. Чтобы начать печать выбранного снимка, нажмите кнопку **OK**.

- После завершения печати камера возвращается в главное меню печати.

Если необходимо напечатать несколько разных изображений, выполните следующие действия.

- a. Нажмите кнопку **PRINT** (Печать).
- b. Выберите пункт [# отп.] с помощью кнопок **▲ / ▼**.
- c. Нажмите кнопку **OK**.
- d. С помощью кнопок **▲ / ▼** выберите количество экземпляров для данного изображения.
- e. С помощью кнопок **◀ / ▶** выберите следующий снимок.
- f. Повторите шаги с – e, чтобы выбрать остальные снимки и количество экземпляров для каждого из них.
- g. Чтобы начать печать выбранного снимка, нажмите кнопку **OK**.
  - После завершения печати камера возвращается в главное меню печати.

## Редактирование изображений

Данная камера позволяет выполнять некоторые операции по редактированию снимков перед печатью. К таким операциям относится устранение эффекта красных глаз, обрезка изображений до определенного размера и другие операции.

### Обрезка изображений

- Выбрав изображение, выберите функцию [Обрезать] с помощью кнопок ▲ / ▼ и нажмите кнопку **OK**.
- Чтобы перейти в режим обрезки, нажмите кнопку **OK** еще раз. На экране появится выделенный прямоугольник обрезки.
- Воспользуйтесь кнопками **W / T**.
  - Чтобы увеличить изображение, нажмите кнопку **T**.
  - Чтобы вернуться к стандартному размеру изображения, нажмите кнопку **W**.
- С помощью кнопок ▲ / ▼ / ◀ / ▶ выберите часть снимка, которую необходимо обрезать, и нажмите кнопку **OK**.
- С помощью кнопок ◀ / ▶ выберите пункт [Да] и нажмите кнопку **OK**. Обрезанная фотография будет сохранена в новом файле.
- Чтобы продолжить печать снимков, выберите пункт [Да] с помощью кнопок ◀ / ▶ в меню "Печатать?".
  - После завершения печати камера возвращается в главное меню печати.



### Добавление окантовки к фотографии

- Выбрав изображение, выберите функцию [Окантовка] с помощью кнопок ▲ / ▼ и нажмите кнопку **OK**.
- Чтобы перейти в режим окантовки, нажмите кнопку **OK** еще раз. На экране появится окантовка снимка.
- Выберите окантовку с помощью кнопок ◀ / ▶ и нажмите кнопку **OK**.
- С помощью кнопок ◀ / ▶ выберите пункт [Да] и нажмите кнопку **OK**. Фотография с окантовкой будет сохранена в новом файле.
- Чтобы продолжить печать снимков, выберите пункт [Да] с помощью кнопок ◀ / ▶ в меню "Печатать?".
  - После завершения печати камера возвращается в главное меню печати.



## Устранение эффекта красных глаз

- a. Выбрав изображение, выберите функцию [Под.кр.глаз] с помощью кнопок ▲ / ▼ и нажмите кнопку **OK**.
  - Камера выполнит устранение эффекта красных глаз у людей на фотографии автоматически.
  - После выполнения данной операции можно просмотреть новое изображение.
- b. Нажмите кнопку **OK**, чтобы сохранить данное изображение в новом файле.
- c. Чтобы продолжить печать снимков, выберите пункт [Да] с помощью кнопок ◀ / ▶ в меню "Печатать?".
  - После завершения печати камера возвращается в главное меню печати.

## Печать данных на фотографиях

- a. Выбрав изображение, выберите функцию [Дата/файл] с помощью кнопок ▲ / ▼ и нажмите кнопку **OK**.
- b. Выберите данные, которые необходимо напечатать на изображении, с помощью кнопок ▲ / ▼ и нажмите кнопку **OK**.
  - Если это изображение необходимо напечатать, выберите в меню печати пункт [Печать] нажмите кнопку **OK**.
  - Если выбрана функция печати даты или даты и номера файла на фотографии, напечатана будет дата печати, а не дата, когда была сделана фотография.

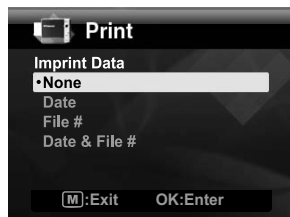

- Не выключайте камеру во время печати.
- Не открывайте крышку отсека для бумаги во время печати.

# РАЗДЕЛЫ МЕНЮ

## Меню Съемка

Этот раздел меню содержит основные настройки, которые используются при создании фотографий.



[Capture]



[Capture]

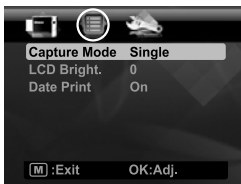

[Function]

1. Переключите кнопку в положение [ P ].
2. Нажмите кнопку [ M ] и выберите пункт меню [Съемка] / [Функция] с помощью кнопок / .
3. Выберите нужный пункт меню с помощью кнопок / и нажмите кнопку **OK**, чтобы войти в соответствующий раздел.
4. Выберите нужную настройку с помощью кнопку / и нажмите кнопку **OK**.
5. Чтобы выйти из меню, нажмите кнопку [ M ].

### EV

Экспозиция для каждого снимка настраивается камерой автоматически. Однако при съемке в условиях недостаточного или слишком яркого освещения параметры автоматического определения экспозиции можно переназначить, чтобы сделать объект съемки ярче или темнее. Это называется коррекцией экспозиции. Коррекция экспозиции может настраиваться в диапазоне от -2.0EV до +2.0EV.

### Размер

Размер создаваемой фотографии.

- \* [ ] 3072 x 2304 (интерполяция)
- \* [ ] 2560 x 1920
- \* [ ] 2048 x 1536
- \* [ ] 1280 x 960
- \* [ ] 640 x 480

### Кач-во

Качество (сжатие), с которым создается фотография.

- \* [ ] Высокое
- \* [ ] Стандартное
- \* [ ] Эконом

## Резкость

Резкость создаваемой фотографии.

\* Высокая / Обычная / Низкая

## Насыщенность

Насыщенность создаваемой фотографии.

\* Высокая / Обычная / Низкая

## Баланс белого

Позволяет устанавливать баланс белого для различных условий освещения и настраивать цвета изображения в соответствии с условиями освещения. Данную функцию следует использовать в тех случаях, когда цвета на фотографии выглядят неестественно.

\* [Нет] Авто (для большинства условий фотосъемки)

\* [  ] Лампочка

\* [  ] Лампа дневного света 1

\* [  ] Лампа дневного света 2

\* [  ] Дневной свет

\* [  ] Облачно

\* [  ] Ручной (подробнее см. раздел "Установка баланса белого вручную" настоящего руководства.)

## ISO

Установка уровня светочувствительности для фотографий. При повышении светочувствительности (и увеличении значения ISO) снимки, сделанные в условиях недостаточного освещения или темные участки на снимках будут видны, однако все изображение в целом может стать зернистым. Общее правило таково: чем больше значение ISO, тем более зернистое получается изображение.

\* [Нет] Авто

\* [  ] ISO 100

\* [  ] ISO 200

\* [  ] ISO 400

## Экспомер

Установка способа измерения для расчета экспозиции.

\* Центр: усредненное значение для всего кадра, основной акцент на центре изображения.

\* Мульти: измерение и расчет экспозиции по всей площади кадра.

\* Точечный: для расчета экспозиции используется небольшой фрагмент кадра в центре.

## Цвет







Общий цвет создаваемой фотографии.

\* Обычный / Яркий / Сепия / Монохромный / Синий / Красный / Зеленый / Желтый / Пурпурный



## Режим съемки

Установка метода создания фотографий.

- \* [ Нет ] Покадровый: один снимок за раз.
- \* [  ] Непрерывный: до трех снимков подряд. В данном режиме вспышка отключается.
- \* [  ] Автозамер: 3 снимка подряд в такой последовательности: со стандартным, пониженным и повышенным значениями экспозиции.
- \* [  ] Вспышка: непрерывная съемка при нажатии и удерживании кнопки затвора. Снимки выполняются, пока кнопка затвора не будет отпущена или пока память не будет переполнена.
- \* [  ] Посл. вспыш: выполнение последовательно до 3 снимков с использованием вспышки.
- \* [  ] Пред. съемка: позволяет запись фона, а затем съемку объекта другим человеком на выбранном фоне. Подробнее см. раздел Помещение объекта съемки на существующий фоновый снимок настоящего руководства.
- \* [  ] Скл. кадр: использование функции "составного экрана" для объединения двух фотографий. Позволяет вам включать себя на снимок. Подробнее см. раздел Объединение фотографий двух человек на одном снимке.

## Яркость ЖК-экрана

Настройка яркости ЖК-экрана на выбранное значение.

Уровень яркости ЖК-экрана можно повысить с помощью кнопки ▲ и понизить с помощью кнопки ▼. Диапазон настройки от -5 до 5.

## Печать даты

Печать на фотографии даты, когда была выполнена данная фотография. Эту функцию необходимо включить до создания снимка.

\* Вкл. / Выкл.

## Меню Видео

Этот раздел меню содержит основные настройки, которые используются при создании видеозаписей.



[Capture]

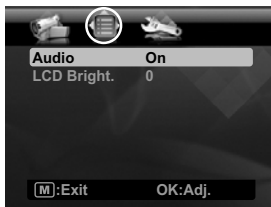

[Function]

1. Нажмите кнопку **SCN** / .
2. Выберите пункт [Видео] с помощью кнопок **◀ / ▶** и нажмите кнопку **OK**.
3. Нажмите кнопку **M** и выберите пункт меню [Съемка] / [Функция] с помощью кнопок **◀ / ▶**.
4. Выберите нужный пункт меню с помощью кнопок **▲ / ▼** и нажмите кнопку **OK**, чтобы войти в соответствующий раздел.
5. Выберите нужную настройку с помощью кнопку **▲ / ▼** и нажмите кнопку **OK**.
6. Чтобы выйти из меню, нажмите кнопку **M**.

### Размер

Размер создаваемой видеозаписи.

\* [ **VGA** ] 640 x 480

\* [ **VGA** ] 320 x 240

### Кач-во

Качество (сжатие), с которым создается видеозапись.

\* [ ] Высокое

\* [ ] Стандартное

### Цвет

Общий цвет создаваемой видеозаписи.

\* Обычный / Яркий / Сепия / Монохромный / Синий / Красный / Зеленый / Желтый / Пурпурный

### Звук

Включение и выключение записи звука при записи видео.

\* Вкл. / Выкл.

### Яркость ЖК-экрана

Более подробные сведения см. в разделе "Яркость ЖК-экрана" настоящего руководства.

## Меню Воспроизведение

В режиме [ **▶** ] выберите настройки, которые будут использоваться при воспроизведении.



1. Переключите кнопку **▶** в положение [ **▶** ].
2. Нажмите кнопку **[M]**.
3. Выберите нужный пункт меню с помощью кнопок **▲ / ▼** и нажмите кнопку **OK**, чтобы войти в соответствующий раздел.
4. Выберите нужную настройку с помощью кнопок **▲ / ▼** и нажмите кнопку **OK**.
5. Чтобы выйти из меню, нажмите кнопку **[M]**.

### Слайд-шоу

С помощью данной функции изображения можно воспроизводить автоматически по одному.

\* 3 сек. / 5 сек. / 10 сек.

### Защита

Более подробные сведения см. в разделе "Защита изображений" настоящего руководства.

### Голос.запись

Более подробные сведения см. в разделе "Прикрепление голосовых заметок" настоящего руководства.

### Яркость ЖК-экрана

Более подробные сведения см. в разделе "Яркость ЖК-экрана" настоящего руководства.

### Изм. размер

Изменение размеров ранее сохраненного изображения. Исходное изображение будет заменено измененным изображением. Изменение размера изображения возможно только в меньшую сторону.

### Кач-во

Изменение качества (сжатия) записанной фотографии. Позволяет сжимать изображения в два и более раз, исходные изображения заменяются новыми изображениями. Изменение размера и качества изображения возможно только в меньшую сторону.

### Коп. на карту

Копирование файлов из встроенной памяти камеры на карту памяти SD/SDHC. Эта операция возможна только если карта памяти установлена в камеру, а во встроенной памяти содержатся файлы.

\* Отмена / Выполнить

## Меню настроек

Установка среды эксплуатации камеры.



1. Нажмите кнопку **[M]** и выберите пункт меню [Настройка] с помощью кнопки **▶**.
2. Выберите нужный пункт меню с помощью кнопок **▲ / ▼** и нажмите кнопку **OK**, чтобы войти в соответствующий раздел.
3. Выберите нужную настройку с помощью кнопок **▲ / ▼** и нажмите кнопку **OK**.
4. Чтобы выйти из меню, нажмите кнопку **[M]**.

### Зв. сигнал

Включение и выключение звукового сигнала камеры, который раздается при каждом нажатии на любую кнопку.

\* Вкл. / Выкл.

### Папка но. сброс

Создание новой папки. Создаваемые снимки записываются в новую папку, начиная с номера 0001.

\* Отмена / Выполнить

### Авто выкл.

Если в течение заданного периода времени с камерой не выполняются никакие операции, питание камеры автоматически отключается. Данная функция предназначена для экономии заряда батареи.

\* 1 мин. / 2 мин. / 3 мин. / выкл.

### Дата/Время

Более подробные сведения см. в разделе "Установка даты и времени" настоящего руководства.

### Сист. сброс

Возвращает значения по умолчанию для всех настроек камеры. Значение даты не сбрасывается.

\* Отмена / Выполнить

### Язык

Более подробные сведения см. в разделе "Выбор языка" настоящего руководства.

### Част. света

Данная камера поддерживает две частоты освещения: 50 и 60 Гц. При фотографировании в условиях освещения лампами дневного света следует выбрать правильную частоту: в США она составляет 60 Гц, а в Европе и других регионах мира – 50 Гц. Данная функция имеет смысл только при выбранном значении баланса белого "Лампа дневного света".

\* 50 Гц / 60 Гц

### Формат

Более подробные сведения см. в разделе "Форматирование карты памяти" настоящего руководства.

### Медиа инфо

Отображает свободное пространство во встроенной памяти или на карте памяти.

### Свед. о сис-ме

Отображает версию управляющей микропрограммы камеры.

# ПЕРЕДАЧА ФАЙЛОВ НА КОМПЬЮТЕР

Требования к конфигурации компьютера

Windows	Macintosh
<ul style="list-style-type: none"><li>■ Процессор Pentium III 1 ГГц или аналогичный</li><li>■ Windows 2000/XP/Vista</li><li>■ 512 Мб оперативной памяти</li><li>■ 150 Мб свободного места на диске</li><li>■ Привод CD-ROM</li><li>■ Свободный разъем USB</li></ul>	<ul style="list-style-type: none"><li>■ Процессор PowerPC G3/G4/G5</li><li>■ ОС Mac OS 9.0 или более поздняя</li><li>■ 256 Мб оперативной памяти (рекомендуется 512 Мб)</li><li>■ 128 Мб свободного места на диске</li><li>■ Привод CD-ROM</li><li>■ Свободный разъем USB</li></ul>

## Загрузка файлов

1. Подключите один разъем кабеля USB к свободному разьему USB на компьютере.
2. Подключите другой конец кабеля USB к разьему USB на камере.
3. Включите камеру.
4. Выберите пункт [ПК] с помощью кнопок ▲ / ▼ и нажмите кнопку **OK**.
5. На рабочем столе Windows дважды щелкните значок Мой компьютер
6. Найдите новый значок съемного диска.
  - Данный съемный диск представляет собой встроенную память (или карту памяти) камеры. Как правило, камере присваивается буква диска E или выше.
7. Дважды щелкните значок "Съемный диск" и найдите значок "DCIM".
8. Дважды щелкните папку DCIM, чтобы открыть ее и отобразить вложенные папки.
  - В этих папках находятся созданные фотографии и видеозаписи.
9. Скопируйте файлы изображений и видео в папку на компьютере.

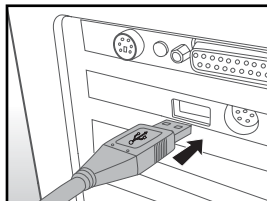

**Для пользователей Mac:** Дважды щелкните значок "Без имени" на рабочем столе. Возможно, автоматически запустится программа iPhoto.

# ИСПОЛЬЗОВАНИЕ КАМЕРЫ ПРИ ПОДКЛЮЧЕНИИ К ПК

Данная камера может использоваться при подключении к ПК, что позволит вам провести важную видеоконференцию с деловыми партнерами или пообщаться с друзьями и родственниками в режиме реального времени. Для использования камеры для видеоконференций необходимо, чтобы компьютер был оснащен следующими устройствами.

- Микрофон
  - Звуковая плата
  - Динамики или наушники
  - Подключение к Интернету или локальной сети
1. После установки драйвера ПК-камеры (находится на прилагаемом компакт-диске) в ОС Windows необходимо перезагрузить компьютер.
  2. Подключите меньший штекерный разъем кабеля USB к разъему USB на камере.
  3. Включите больший штекерный разъем кабеля USB в свободный разъем USB компьютера.
  4. Включите камеру.
  5. Выберите пункт [ПК камера] с помощью кнопок ▲ / ▼ и нажмите кнопку **OK**.
  6. Поместите камеру в устойчивом положении на верхнюю часть монитора компьютера или на штатив.
  7. Запустите программное обеспечение для видеоконференций.
    - Чтобы запустить камеру, следуйте указаниям программного обеспечения.



- 
- Данная функция не работает на компьютерах Macintosh.
  - В качестве программного обеспечения для видеоконференций рекомендуется использовать Windows Netmeeting (Windows Meeting Space в ОС Windows Vista).
  - Разрешение видео для видеоконференций обычно составляет 320 x 240.
  - Более подробные сведения об использовании программного обеспечения для видеоконференций см. в справке к соответствующему программному обеспечению.

# УСТАНОВКА ПРОГРАММНОГО ОБЕСПЕЧЕНИЯ

На прилагаемом компакт-диске представлены два вида программ:

**MediaImpression** – управление вашими файлами мультимедиа. Множество увлекательных и веселых способов создания и использования проектов из ваших фотографий, видео и музыки. Создавайте собственные фильмы и слайд-шоу с музыкальным сопровождением, редактируйте, улучшайте и украшайте всевозможными эффектами свои фотографии и делитесь своими файлами с друзьями с помощью обычных вложений электронной почты или популярных в Интернете служб размещения видео и печати фотографий.

**Print Creations** – программное обеспечение, которое будит в вас вдохновение. Украшайте и печатайте свои фотографии с удовольствием. Используйте профессиональные шаблоны и макеты, чтобы придать неповторимый вид своим изображениям и тексту. Печатайте свои проекты дома или же делитесь ими с друзьями с помощью Интернета или электронной почты.

Чтобы установить программное обеспечение, выполните следующие действия.

1. Вставьте прилагаемый к камере компакт-диск в привод CD-ROM.  
Появится экран приветствия.
2. Щелкните название нужного программного обеспечения.  
Для завершения установки следуйте указаниям на экране.



- 
- Более подробные сведения об использовании программного обеспечения см. в справке к соответствующему программному обеспечению.
  - Пользователям Windows 2000/XP/Vista: устанавливать и использовать программное обеспечение следует в режиме администратора.
  - Данное программное обеспечение не работает на компьютерах Macintosh.

# ТЕХНИЧЕСКИЕ ХАРАКТЕРИСТИКИ

Элемент	Описание
Матрица	1/2.5 дюйма CMOS (5,0 мегапикселей)
Разрешение изображения	Фотография 7 MP (интерполяция), 5 MP, 3 MP, 1,3 MP, 0,3 MP (VGA) Видеозапись 640 x 480 (30 кадров в сек.), 320 x 240 (30 кадров в сек.)
ЖК-экран	Цветной TFT ЖК-экран с диагональю 3,0 дюйма (230 000 точек)
Носители	Встроенная память объемом 16 Мб (4 Мб для сохранения изображений) Поддержка карт памяти SD/SDHC объемом до 4 Гб (приобретается отдельно)
Формат файлов	JPEG, DCF 1.1, EXIF 2.2, AVI
Объектив	Диапазон диафрагмы: F3 Фокусное расстояние: 6,47 мм (эквивалентно 39 мм на камере 35 мм)
Диапазон фокусировки	Стандартное: от 1,45 м до бесконечности Макро: от 0,6 м до 1,45 м
Выдержка	1/2 - 1/1500 сек.
Цифровое увеличение	4x (съемка) 4x (воспроизведение)
Диапазон вспышки	1,2 м - 3,0 м
Разъемы	Питание 9В Совместимость со стандартом USB 2.0
Питание	Перезаряжаемая литий-ионная аккумуляторная батарея (7,4В) Адаптер питания (9В/3А)
Габариты	Приблиз. 118 x 76 x 36,5 мм (без выступающих частей)
Вес	Приблиз. 285 г. (без аккумуляторной батареи и карты памяти)

\* Конструкция и характеристики устройства могут быть изменены без предварительного уведомления.



# ПРИЛОЖЕНИЕ

## Возможное количество снимков

### Возможное количество снимков (фотографии)

В следующей таблице приводится приблизительное количество снимков, которые можно записать во встроенную память или на карту памяти SD/SDHC.

Размер	Кач-во	Встроенная память	Емкость карты памяти SD/SDHC					
			128 Мб	256 Мб	512 Мб	1 Гб	2 Гб	4 Гб SDHC
7M 3072 x 2304 (интерполяция)	Высокое	3	93	187	376	755	1512	3026
	Стандартное	4	131	265	533	1068	2138	4279
	Эконом	5	162	327	658	1318	2638	5281
5M 2560 x 1920	Высокое	4	136	275	552	1106	2214	4432
	Стандартное	6	186	375	754	1511	3024	6054
	Эконом	7	207	416	836	1674	3351	6708
3M 2048 x 1536	Высокое	8	247	497	997	1998	4000	8007
	Стандартное	10	273	550	1104	2212	4429	8865
	Эконом	11	319	642	1289	2581	5167	10342
1M 1280 x 960	Высокое	14	403	811	1628	3261	6527	13064
	Стандартное	17	479	964	1934	3873	7752	15514
	Эконом	22	590	1186	2380	4766	9541	19095
VGA 640 x 480	Высокое	26	697	1402	2813	5633	11275	22567
	Стандартное	32	853	1714	3438	6885	13781	27582
	Эконом	36	959	1928	3868	7746	15504	31029

### Возможное время записи / сек. (видео)

Размер	Кач-во	Встроенная память	Емкость карты памяти SD/SDHC					
			128 Мб	256 Мб	512 Мб	1 Гб	2 Гб	4 Гб SDHC
VGA 640 x 480	Высокое	00:04	02:00	04:02	08:05	16:13	32:27	63:11
	Стандартное	00:04	02:05	04:11	08:24	16:49	33:40	65:33
QVGA 320 x 240	Высокое	00:05	02:32	05:06	10:15	20:32	41:06	80:00
	Стандартное	00:06	02:52	05:45	11:33	23:09	46:20	90:11

\* Чтобы избежать автоматической остановки или проблем при записи видео, рекомендуется использовать карты памяти со скоростью записи 10 Мб в сек. В случае возникновения ошибок при записи видео на медленную карту памяти SD/SDHC, камеру можно переключить на запись видео с разрешением QVGA (320 x 240 точек) и стандартным качеством.

## Устранение неполадок

Если у вас возникают проблемы, прежде чем обращаться за помощью, ознакомьтесь с приведенным здесь описанием проблем и способов их устранения. Если проблему не удается устранить, свяжитесь с продавцом или сервис-центром в вашем регионе.

Признаки	Причина	Способы устранения проблемы
Камера не включается.	Батарея не установлена.	Установите батарею с соблюдением полярности.
	Батарея разряжена.	Зарядите батарею.
Заряд батареи быстро заканчивается.	Батарея не полностью заряжена. Батарея не использовалась в течение длительного времени после зарядки.	Для увеличения производительности и времени работы рекомендуется перед использованием полностью зарядить и разрядить аккумуляторную батарею.
Батарея или камера нагревается.	Длительное постоянное использование камеры или вспышки.	
При нажатии кнопки затвора камера не выполняет снимок.	Кнопка затвора нажата не полностью.	Нажмите кнопку затвора полностью.
	Карта памяти переполнена.	Установите новую карту памяти или удалите ненужные файлы.
	Карта памяти защищена от записи.	Отключите защиту от записи.
Изображения не отображаются на ЖК-экране.	Темный ЖК-экран.	Отрегулируйте уровень яркости ЖК-экрана с помощью меню.
Изображения нечеткие или размытые.	Объект съемки находится слишком близко.	Повторите снимок с другого расстояния.
Не удается воспроизвести содержимое карты памяти.	Попытка воспроизведения файлов с карты памяти, не отформатированной с помощью данной камеры.	Установите карту памяти, отформатированную с помощью данной камеры.
Не удается удалить файлы.	Файлы защищены.	Отключите защиту.
	Карта памяти защищена от записи.	Отключите защиту от записи.
Камера не реагирует на нажатие кнопок.	Батарея недостаточно заряжена.	Зарядите батарею.
Неправильные значения даты и времени.	Дата и время установлены неправильно.	Установите правильные дату и время.
Не удается передать данные с камеры.	Возможно, отсутствует свободное место на жестком диске компьютера.	Убедитесь, что на жестком диске есть достаточно места для работы ОС Windows и что на разделе, на который копируются файлы, достаточно свободного пространства для содержимого карты памяти, установленной в камеру.
	Возможно, недостаточный заряд аккумуляторной батареи.	Подключите адаптер питания и зарядите батарею.

Устранение неполадок с встроенным в камеру принтером:

Проблема	Решение	
	Не следует:	Следует:
При печати на фотографиях отображаются полосы.	Печатать другие фотографии.	<ol style="list-style-type: none"> <li>1. Выключите камеру.</li> <li>2. Откройте крышку лотка для бумаги и извлеките бумагу.</li> <li>3. Поместите в лоток один лист фотобумаги водяным знаком вверх.</li> <li>4. Закройте крышку лотка для бумаги.</li> <li>5. Чтобы перейти в режим печати, нажмите кнопку <b>"PRINT"</b> (ПЕЧАТАТЬ).</li> <li>6. Чтобы продолжить работу, нажмите кнопку <b>OK</b> или кнопку <b>PRINT</b> (ПЕЧАТАТЬ).</li> <li>7. Когда фотобумага ZINK photo paper будет выведена, откройте крышку отсека для бумаги и вставьте бумагу.</li> <li>8. Продолжите печать. Если полосы на фотографиях все еще присутствуют, повторите описанные действия.</li> </ol>
Бумага застряла до печати (лист не был выведен).	Печатать другие фотографии.	<ol style="list-style-type: none"> <li>1. Откройте крышку лотка для бумаги. Проверьте, есть ли в лотке бумага. <ul style="list-style-type: none"> <li>■ Если бумага есть, проверьте, правильно ли она установлена.</li> <li>■ Если бумага отсутствует, установите новый набор фотобумаги Polaroid ZINK Photo Paper.</li> </ul> </li> </ol>
Бумага застряла во время печати (лист частично выведен).	Вытягивать бумагу.	<ol style="list-style-type: none"> <li>1. Выключите камеру.</li> <li>2. Откройте крышку лотка для бумаги и извлеките бумагу.</li> <li>3. Закройте крышку лотка для бумаги.</li> <li>4. Нажмите кнопку Печать еще раз. При этом застрявшая бумага должна быть выведена.</li> <li>5. После того, как застрявшая бумага будет выведена, установите бумагу в принтер.</li> </ol>
Если ничего не помогает.		<ol style="list-style-type: none"> <li>1. Выключите камеру.</li> <li>2. Откройте крышку аккумуляторного отсека/ карты памяти.</li> <li>3. Извлеките батарею и установите ее еще раз.</li> <li>4. Закройте крышку аккумуляторного отсека/ карты памяти.</li> <li>5. Включите камеру.</li> </ol>
Низкий заряд батареи.		Подключите адаптер питания; при этом батарея будет заряжаться, а камерой можно будет воспользоваться для печати фотографий.
Закончилась бумага.	Выключите камеру.	Откройте крышку отсека для бумаги и установите фотобумагу Zink Photo paper, чтобы продолжить печать, или нажмите кнопку <b>OK</b> , чтобы отменить печать и вернуться в меню <b>PRINT</b> (ПЕЧАТАТЬ).

## Быстрая печать

Фотографии можно также печатать на внешнем принтере.

1. Подключите кабель USB к камере.
2. Подключите другой конец кабеля USB к разъему USB на принтере.
3. Включите камеру.
4. Отобразится экран [USB]. Выберите пункт [Быстрая печать] с помощью кнопок ▲ / ▼ и нажмите кнопку **OK**.
5. Выберите изображение, которое необходимо напечатать, с помощью кнопок ◀ / ▶ и нажмите кнопку **OK**.

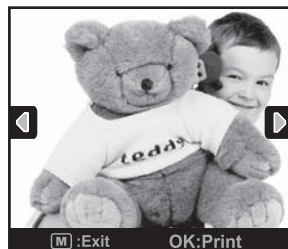
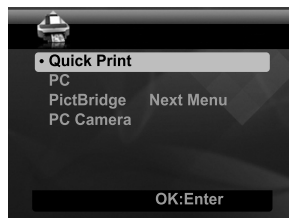

- Не отключайте кабель USB, пока процесс печати не будет завершен.
- Не выключайте камеру во время печати.
- Не открывайте крышку отсека для бумаги во время печати.

## Подключение к принтеру, совместимому с технологией PictBridge

Изображения с камеры можно печатать напрямую на принтере без помощи компьютера, если данный принтер поддерживает технологию PictBridge.

Подключение камеры к принтеру

1. Подключите кабель USB к камере.
2. Подключите другой конец кабеля USB к разъему USB на принтере.
3. Включите камеру.
4. Отобразится экран [USB]. Выберите пункт [PictBridge] с помощью кнопок ▲ / ▼ и нажмите кнопку **OK**.

Печать изображений

Если камера правильно подключена к принтеру, совместимому с технологией PictBridge, на экране камеры будет отображено меню PictBridge.

1. Выберите элемент, который необходимо настроить, с помощью кнопок ▲ / ▼, и нажмите кнопку **OK**.
  - [Изображения]: выберите печать одного или всех изображений. Кроме того, можно выбрать номер печати для отдельного изображения.
  - [Печать даты]: выберите, следует ли печатать на изображении отметку даты.
  - [Размер бумаги]: выберите необходимый размер бумаги, в зависимости от типа принтера.
  - [Макет страницы]: выберите макет страницы в соответствии с типом принтера.
  - [Печать]: выберите этот пункт после настройки всех параметров, чтобы начать печать.
2. Если выбран пункт [Изображения], появится экран, показанный на рис. справа. Выберите [Один] или [Все] с помощью кнопок ▲ / ▼ и нажмите кнопку **OK**.
  - [Один]: печать одного выбранного снимка.
  - [Все]: печать всех снимков.
  - [Выход]: выход из раздела Изображения.

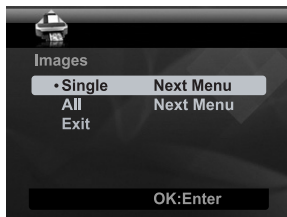
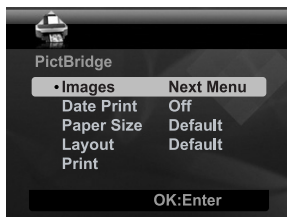
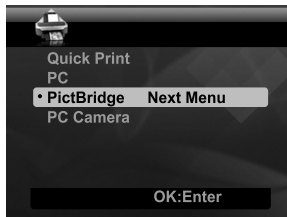

3. Если выбран пункт [Один], появится экран, показанный на рис. справа.

- Выберите изображение, которое необходимо напечатать, с помощью кнопок ◀ / ▶.
- Укажите значение [Номер печати] (до 99) с помощью кнопок ▲ / ▼.
- Выбрав нужное изображение и номер печати, подтвердите свой выбор с помощью кнопки **OK**.

4. Выберите пункт [Выход] с помощью кнопок ▲ / ▼ и нажмите кнопку **OK**.

5. Выберите пункт [Печать] с помощью кнопок ▲ / ▼ и нажмите кнопку **OK**, чтобы начать печать.

6. Начнется печать и отобразится экран, показанный на рис.

- справа. Некоторое время будет отображаться сообщение [ЗАВЕРШЕНО], указывающее на завершение процедуры печати.
- Если при подключении между камерой и принтером возникнет проблема, (например, ошибка оборудования принтера), будет отображено сообщение [ОШИБКА ПЕЧАТИ].
- Если при подключении между камерой и принтером возникнет проблема, (например, ошибка оборудования принтера), будет отображено сообщение [ОШИБКА].

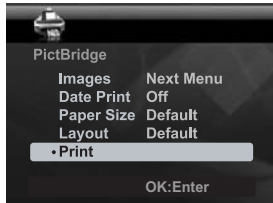
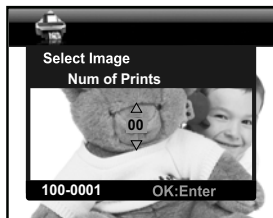

- Если питание камеры будет отключено, печать может быть выполнена с ошибками.
- Более подробные сведения по вопросам обслуживания, поддержки и гарантии можно найти на Интернет-узле [www.polaroid.com](http://www.polaroid.com).
- Товарные знаки "Polaroid" и "Polaroid and Pixel" принадлежат корпорации Polaroid, США.

## Настройки камеры по умолчанию

Режим камеры	Пункт меню	Значение по умолчанию
Режим съемки	EV	0
	Размер	5М
	Кач-во	Выс.
	Резкость	Норм.
	Насыщенность	Норм.
	Баланс белого	Авто
	ISO	Авто
	Экспозамер	Центр
	Цвет	Норм.
	Режим съемки	Покадр.
Режим видео	Яркость ЖКД	0
	Печать даты	Выкл.
	Размер	VGA
	Кач-во	Выс.
	Цвет	Норм.
Режим воспроизведения	Звук	Вкл.
	Яркость ЖКД	0
	Слайд-шоу	3 сек.
	Защита	Одиночн, Набор
	Голос.запись	Выкл.
	Яркость ЖКД	0
	Изм. размер	5М
	Кач-во	Станд.
Режим настройки	Коп. на карту	Отмена
	Зв. сигнал	Вкл.
	Папка но. сброс	Отмена
	Авто выкл.	2 мин.
	Дата/Время	ММ/ДД/ГГ, 12-ч
	Сист. сброс	Отмена
	Язык	Русский
	Част. света	60 Гц
	Формат	Отмена
	Медиа инфо	-
	Свед. о сис-ме	-



- Язык ЖК-экрана по умолчанию может отличаться в зависимости от страны и региона.